

Finestre in legno Meister



# Programma finestra in legno Meister.

Dai maestri per gli intenditori.





# Indice

UNILUX apre prospettive	04
Non c'è due...senza sei: I vantaggi del marchio UNILUX	06
Vantaggi del legno	08
UNILUX Finestre in legno Meister	10
Allestimento finestre in legno Meister	12
La sicurezza del grande marchio	18







UNILUX

# Un marchio. Una promessa.

Le moderne finestre in legno hanno solamente il nome in comune con i loro "antenati". I soli falegnami artigiani non bastano più a soddisfare le crescenti esigenze funzionali, di comfort e di sicurezza.

Perciò UNILUX ha sviluppato in proprio la linea di finestre Meister in legno che testimoniano un'elevata intelligenza produttiva ed un complesso livello ingegneristico.

**UNILUX ha deciso di produrre su scala industriale per consentire un accesso più ampio a questi capolavori. In tal modo è possibile proporre i prodotti in legno unici nel loro genere a un prezzo al quale anche la massima qualità risulta accessibile.**

UNILUX apre prospettive.



**Non c'è due...senza sei:**

# I vantaggi del marchio UNILUX.

## **Vantaggio 1: longevità:**

UNILUX, sin dall'inizio della sua attività, ha sempre puntato sulla scelta di materiali di gran pregio. Anche nei dettagli: così, per i prodotti in legno, UNILUX impone il suo punto di forza con l'applicazione di strati filtranti UV di elevata qualità. La lavorazione di alto livello ed i rigidi controlli di qualità sono garanzia di una duratura soddisfazione del cliente per i prodotti UNILUX.

## **Vantaggio 2: libertà di allestimento**

Sul gusto si può discutere. Perciò la vostra scelta è estesa a due tipi di design (obliquo, rustico), quattro legni pregiati (pino, rovere, larice, Eucalipto Grandis), 189 tonalità di colori e tonalità di velature trasparenti, grande varietà di maniglie e diverse vetrate doppie e triple. Da non dimenticare: le più diverse forme per le finestre (non sempre devono essere squadrate) e, se desiderate, sono disponibili traversine in quattro linee differenti. Varietà sin dall'origine.

## **Vantaggio 3: bilancio energetico**

La costruzione massiccia UNILUX non solo garantisce longevità, ma contribuisce anche al risparmio energetico. Ogni nostra finestra Meister è fornita anche di distanziatori isolanti separati, collocati fra le lastre di vetro. Ciò permette un migliore isolamento termico, un comfort più elevato in prossimità del vetro ed una formazione di condensa considerevolmente ridotta nei mesi freddi. Unitamente all'utilizzo di tripli vetri consentono di ridurre ulteriormente i costi di riscaldamento.





#### **Vantaggio 4: sicurezza**

In alcune occasioni una finestra non deve limitarsi a proteggerci da pioggia e tempeste, ma anche da ospiti indesiderati. Per questo motivo tutti gli elementi di chiusura UNILUX sono realizzati in materiali di grande qualità. Inoltre, già nell'allestimento standard, ogni finestra in legno Meister dispone di un nottolino a fungo nella ferramenta. Per una protezione ottimale, sono disponibili anche i programmi SAFE.

#### **Vantaggio 5: servizio**

UNILUX si affida esclusivamente ai propri professionisti qualificati. Essi sono ovunque a disposizione in Germania con propri spazi espositivi. Il nostro rappresentante regionale UNILUX saprà aiutarvi riguardo ai dettagli e consigliarvi nella progettazione. Si occuperà di assicurare i termini e la qualità dell'installazione a cura di esperti e sarà a vostra disposizione per qualunque esigenza.

#### **Vantaggio 6: qualità del marchio**

Fin dal 1955, per UNILUX vale da sempre questa regola: solamente la qualità senza compromessi lascia i nostri stabilimenti. In questo modo, nel corso dei decenni, la nostra impresa è diventata leader di qualità riconosciuta. Chi presta attenzione al marchio UNILUX, ha la certezza di ricevere sempre un prodotto di marca "Made in Germany".









## I vantaggi del legno

# Design di eccellenza per un comfort puro.

Il legno trasmette sensazione di benessere. Un materiale unico che è sopravvissuto a mode e tendenze, ispirando falegnami ed artigiani ad opere di elevato valore. Questo vale anche per noi. Con un prodotto in legno UNILUX sceglierete sempre un design di eccellenza.

**L'evidenza emerge da un'attenta osservazione. I dettagli fanno la differenza. Un esempio: l'applicazione a filo con il telaio della ferramenta nella finestra in legno Meister. La totale rinuncia ad angoli e spigoli vivi conferisce alla finestra un'ottica seducente. Ed in più, la rende durevole nel tempo. Le velature trasparenti contengono speciali pigmenti che proteggono il legno dai raggi ultravioletti. Tutto questo per garantirvi nel tempo la gioia di un eccellente prodotto di artigianato.**

**Legno nella sua espressione più elevata –  
Finestre Meister UNILUX.**



## Finestre in legno Meister

# Le sfaccettature dello stile.

Nessuna casa è uguale ad un'altra. C'è un mondo di differenze, ad esempio, fra una costruzione della metà del XIX° secolo ed una del XXI° secolo. Per questo abbiamo creato due design differenti per le finestre Meister UNILUX: obliqua, rustica. In questo modo potrete esprimere il vostro stile anche nella scelta della finestra.

### Obliqua

Spigoli definiti: Questo concetto di design è finalizzato ad un'architettura moderna che conquista con la sua linearità fredda e senza fronzoli. Ispirata al futuro, impone il suo stile.

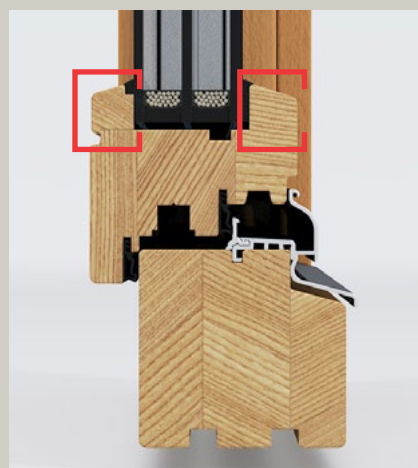

### Rustica

Valore eterno: con la sua robusta struttura a gradini, questa linea di design riporta alle finestre di un tempo realizzate a mano. Destinata ad un'arte costruttiva ricca di tradizioni ed a facciate originali di case antiche.

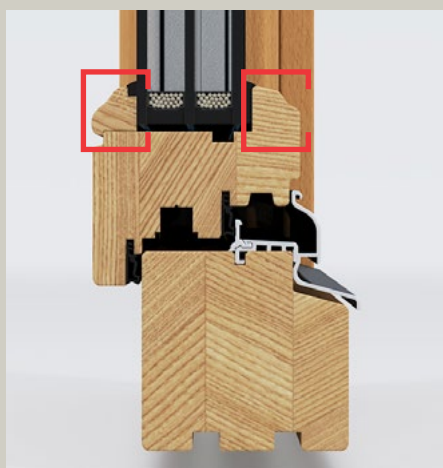



### Nottolino a fungo per una maggiore sicurezza

Il blocco a forma di fungo rende più difficili i tentativi di effrazione. A richiesta è possibile installare un rinforzo angolare a 4 elementi (pacchetto SAFE) fino alla resistenza di classe 2 delle prove EN antieffrazione.



Valore  $U_w$   
**0,90**  
W/m<sup>2</sup>K



### Lamiere di chiusura incassate

Convincenti non solo dal punto di vista estetico, ma anche per la sicurezza, grazie al battente telaio piatto dirimpetto agli elementi di chiusura avvitati. E inoltre sono facili da pulire.



### Legno puro

Massiccio e di gran pregio. La qualità UNILUX si riconosce anche dal fatto che, perfino dopo molti anni, il legno impiegato è ancora un vanto.

**UNILUX**  
**Finestra Meister**  
**obliqua**



Il meglio di serie:

# I vantaggi di base UNILUX.

Come per l'acquisto di un'automobile, alcuni modelli appaiono convenienti al primo sguardo. Poi si guarda in modo più approfondito e ci si meraviglia dei costi degli optional.

Per UNILUX non è così. Da noi l'allestimento base è già così ampio da rendere spesso superflua la richiesta di optional. Ogni nostra finestra in legno Meister possiede già di serie le seguenti particolari caratteristiche di allestimento:

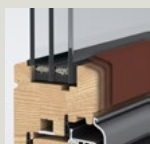

## [Sistema a strati

3 più 2 dà ... una lunga vita al legno. UNILUX compone il legno in tre strati ed applica una doppia finitura alla superficie.

La stratificazione elettrostatica unita alla levigatura della superficie prima della stratificazione e dopo l'applicazione del fondo, generano un eccellente livello di rifinitura e della superficie. Tutto ciò anche grazie al controllo laser che garantisce un legno quasi privo di nodi.

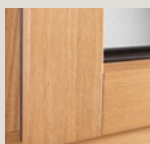

## [Elevata qualità del legno

C'è legno e legno. Per garantire un elevato e costante pregio del materiale, puntiamo sui nostri esperti negli acquisti, anche nei Paesi più lontani. E imponiamo gli stessi standard qualitativi elevati anche alla lavorazione per garantire una vita lunga e sana al nostro legno.

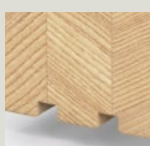

## [Legni incollati a più strati

Garanzia per la stabilità L'incollaggio a più strati utilizzato da UNILUX favorisce la compensazione della tensione fra gli strati del legno massiccio e la sua superficie e garantisce un'ottimale resistenza alla torsione.



## [Coibentazione senza compromessi

Dal punto di vista energetico, tutte le finestre UNILUX sono al passo con i tempi. Il telaio stabile assorbe la temperatura esterna e le esigenze di riscaldamento si riducono.



## [Calore extra: tripli vetri

Tre vetri invece di due. Il vetro supplementare apporta un ulteriore incremento della coibentazione e, quindi, costi energetici inferiori. Inoltre, grazie al suo spessore di 40 mm, la lastra di vetro può essere efficacemente dotata di isolamento acustico.



## [Lamiere di chiusura incassate

Convincenti non solo dal punto di vista estetico, ma anche per la sicurezza, grazie al battente telaio piatto dirimpetto agli elementi di chiusura avvitati. E mediante l'integrazione della ferramenta a filo con il telaio, sono facili da pulire.





Davvero perfetto:

# Opzioni di scelta UNILUX.

Situazioni particolari richiedono soluzioni speciali. Perciò UNILUX, per quanto riguarda sicurezza e sfruttamento del calore, offre esclusivi valori aggiunti.

Grazie a questi extra avrete la certezza che la vostra finestra in legno Meister rappresenta il "non plus ultra". Perfezione made by UNILUX.



## [Esperti del vetro

Avete la possibilità di allestire le finestre UNILUX non solo come più vi piace a livello estetico, ma potete anche adattare i nostri vetri ad ogni vostra esigenza. Volete isolamento acustico, sicurezza, protezione solare o una coibentazione termica superiore? UNILUX soddisferà qualsiasi vostro desiderio.



## [Più sicurezza: SAFE

Le nostre finestre e portefinestre sono dotate di serie di nottolini a fungo di sicurezza. Per una protezione ancora maggiore, sono disponibili anche i programmi SAFE. Potete scegliere tra tre pacchetti di sicurezza: SAFE+, SAFE++ e SAFE+++.



# Esperti del vetro.

Per quanto riguarda il vetro, UNILUX punta su qualità elevata, ecco perché ogni finestra UNILUX ha, di serie, un isolamento a triplo vetro. Tuttavia i nostri ingegneri e tecnici non si accontentano. Per coloro i quali volessero una finestra personalizzata non solo per quanto riguarda il design, UNILUX offre diverse possibilità di allestimento del vetro. Qualunque sia la vostra scelta, ogni finestra UNILUX garantisce una qualità ottimale del vetro.



## [Isolamento termico

Già i vetri UNILUX standard raggiungono valori di isolamento non comuni per le finestre. Ma chi non si accontenta potrà

realizzare un allestimento personalizzato. A voi la scelta: ad esempio con SupraTherm, che consente di raggiungere valori di isolamento sensazionali. Oppure PrimaTherm 0.6 White che, grazie a un nuovo rivestimento a strati invisibile del vetro, consente di sfruttare maggiormente il calore della radiazione solare. Una maggiore quantità di energia proveniente dal sole viene convogliata all'interno della casa. Nel contempo, il rivestimento fa sì che il freddo rimanga all'esterno.

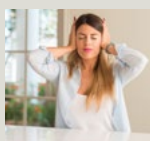

## [Isolamento acustico

Un appartamento deve garantire anche sonni tranquilli e relax. Sfortunatamente, negli ultimi anni l'inquinamento acustico

ambientale è fortemente aumentato. UNILUX offre il vetro giusto per tutte le diverse sorgenti sonore – sia che si tratti di edifici che si affacciano su strade molto trafficate o in prossimità di discoteche e aeroporti. UNILUX offre vetrate di alta qualità con isolamento acustico migliorato fino a classe 5, ovvero fino a 47 dB (valore di controllo).



## [Vetro di sicurezza VSG, P2A + P4A

UNILUX vi offre il vetro perfetto per le vostre esigenze di sicurezza. A partire dalla resistenza agli urti, che oggi non è richiesta

solo nelle palestre, ma sempre più anche nelle abitazioni private, fino ad arrivare al vetro P4A, in grado di resistere anche ad attacchi brutali, come lanci di pietre o colpi di martello. Il vetro di sicurezza certificato viene unito con una pellicola invisibile, molto resistente allo strappo, posta tra le due lastre, assicurando adesione e tensione perfette, nel caso in cui il vetro si rompa. La classe di sicurezza può essere ulteriormente accresciuta, aumentando il numero di pellicole di plastica nelle lastre di vetro.

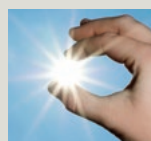

## [Protezione solare

Le facciate vetrate di grandi dimensioni conferiscono leggerezza e atmosfera

ai nostri edifici. D'altro canto i locali si riscaldano rapidamente non appena il sole batte sulle ampie vetrate delle finestre. Per contrastare questo effetto, UNILUX offre vetri con protezione solare. Il vetro con protezione solare svolge due funzioni: In estate riduce la radiazione solare e quindi il riscaldamento dell'edificio. Nelle stagioni fredde, il vetro funge da protezione termica e consente di risparmiare energia. I raggi del sole vengono riflessi o assorbiti dal vetro con protezione solare senza rendere il locale in alcun modo più buio.

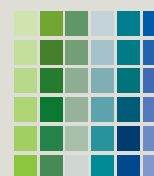

# Grande libertà di allestimento nei colori.

Quanti gusti diversi possono esistere? Per quanto riguarda legno e colori, circa 560. Tante sono le possibilità di combinazioni per rendere individuale la vostra finestra in legno Meister UNILUX. Scoprite quale legno con quale colore o velatura si armonizza alla perfezione.

Avete a disposizione 4 robuste tipologie di legno (pino, rovere, larice, Eucalipto Grandis) come pure 180 colori coprenti e 9 toni di velatura esclusivi per una straordinaria protezione dai raggi ultravioletti.

## Il vostro mondo è colorato

I colori sono l'espressione della personalità e della gioia di vivere. Mostrate il vostro gusto e scegliete fra una vasta gamma di colori che non lascia inasaudito alcun desiderio.



Eucalipto Grandis



Larice



Pino



Rovere

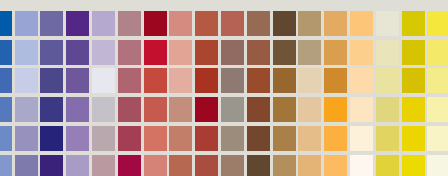

Colori RAL  
Tipologie di legno

## Amate il legno

Il legno è un materiale vivo. È bello se lo si può integrare nell'ambiente in cui si vive. Le finestre in legno Meister UNILUX portano vivacità nel vostro soggiorno.

## A voi la scelta

Scegliete tra i diversi tipi di legno ed approfittate delle possibilità di allestimento nei vari colori.



# Immensa molteplicità di forme.

In pratica non esistono limiti nella scelta della forma della vostra finestra in legno Meister. Finestra triangolare o ad oblò? Arco ribassato o semicircolare? Con o senza traversine? Il nostro partner UNILUX vi mostrerà tutte le varianti possibili.

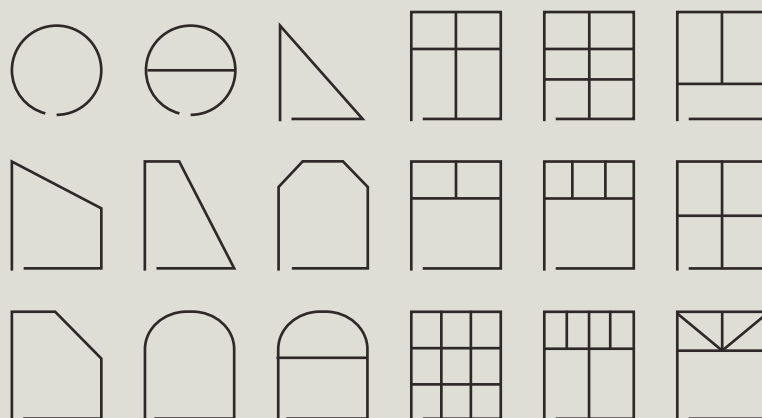

## Design nella maniglia.

Design per afferrare: ogni maniglia UNILUX non è soltanto un solido pezzo artigianale "Made in Germany" ma anche un gioiello estetico attraverso il quale esprimere il vostro gusto ed il vostro stile.





# Ombra e protezione da sguardi indiscreti da un unico fornitore.

Esistono diverse possibilità per proteggersi dai raggi del sole intenso e dagli sguardi indiscreti. Avvolgibile classico o frangisole elegante, UNILUX offre una soluzione individuale di ombreggiamento e di protezione alla vista. A proposito, abbiamo anche soluzioni efficaci contro gli insetti.



## Varietà di traversine

Le traversine sono il tocco finale di ogni finestra. La nostra offerta comprende quattro diverse linee, dalla traversina tagliavetro in legno fino a quella interna in ottone.

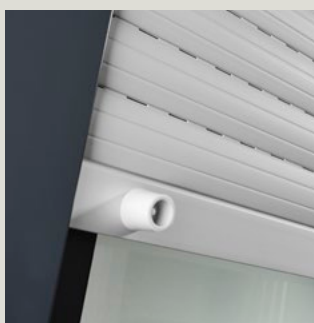

## Ricchezza di varianti

UNILUX offre avvolgibili di prima qualità e zanzariere che, a scelta, vengono integrate come tendine avvolgibili nel cassonetto oppure fornite come elemento separato.

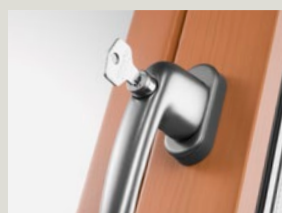

## Possibilità di blocco

Soprattutto i bambini più piccoli non dovrebbero poter aprire la finestra. Perciò offriamo, per tutti i modelli, anche un blocco maniglia. La prudenza non è mai troppa.

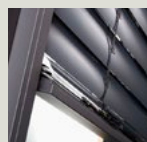

## [Frangisole

Chiaro splendente e brillante oppure buio pesto? Grazie al frangisole esistono anche sfumature intermedie. Doserete con gradualità la quantità di luce. Mediante l'inclinazione delle lamelle potrete regolare esattamente la luce solare che desiderate nella vostra stanza. Anche sotto l'aspetto estetico il frangisole rappresenta una soluzione elegante.

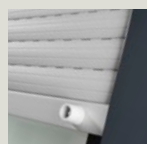

## [Avvolgibile

Per quanto riguarda la capacità di oscuramento, l'avvolgibile rappresenta da sempre la soluzione di riferimento. Non a caso viene preferito nelle camere da letto. Sotto l'aspetto estetico, il cassonetto per avvolgibile UNILUX è uguale a quello del frangisole; ciò permette la combinazione armonica dei due elementi.

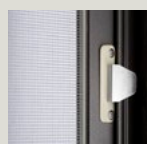

## [Zanzariera

Non solo in camera da letto gli insetti rappresentano un fastidio. Zanzare e vespe possono privare della gioia dell'aria aperta. Per consentirvi di aerare senza problemi tutti i locali, sono disponibili appositi telai o porte a battente. Questi elementi possono essere installati autonomamente dal cliente senza alcun problema. Il comfort è così semplice.



**Frangisole**  
Frangisole con attacco in poliuretano con apertura esterna.



**Avvolgibile**  
Avvolgibile con attacco in poliuretano con apertura esterna.



**Avvolgibile**  
Avvolgibile con attacco in poliuretano con apertura lato stanza.



## La sicurezza del grande marchio

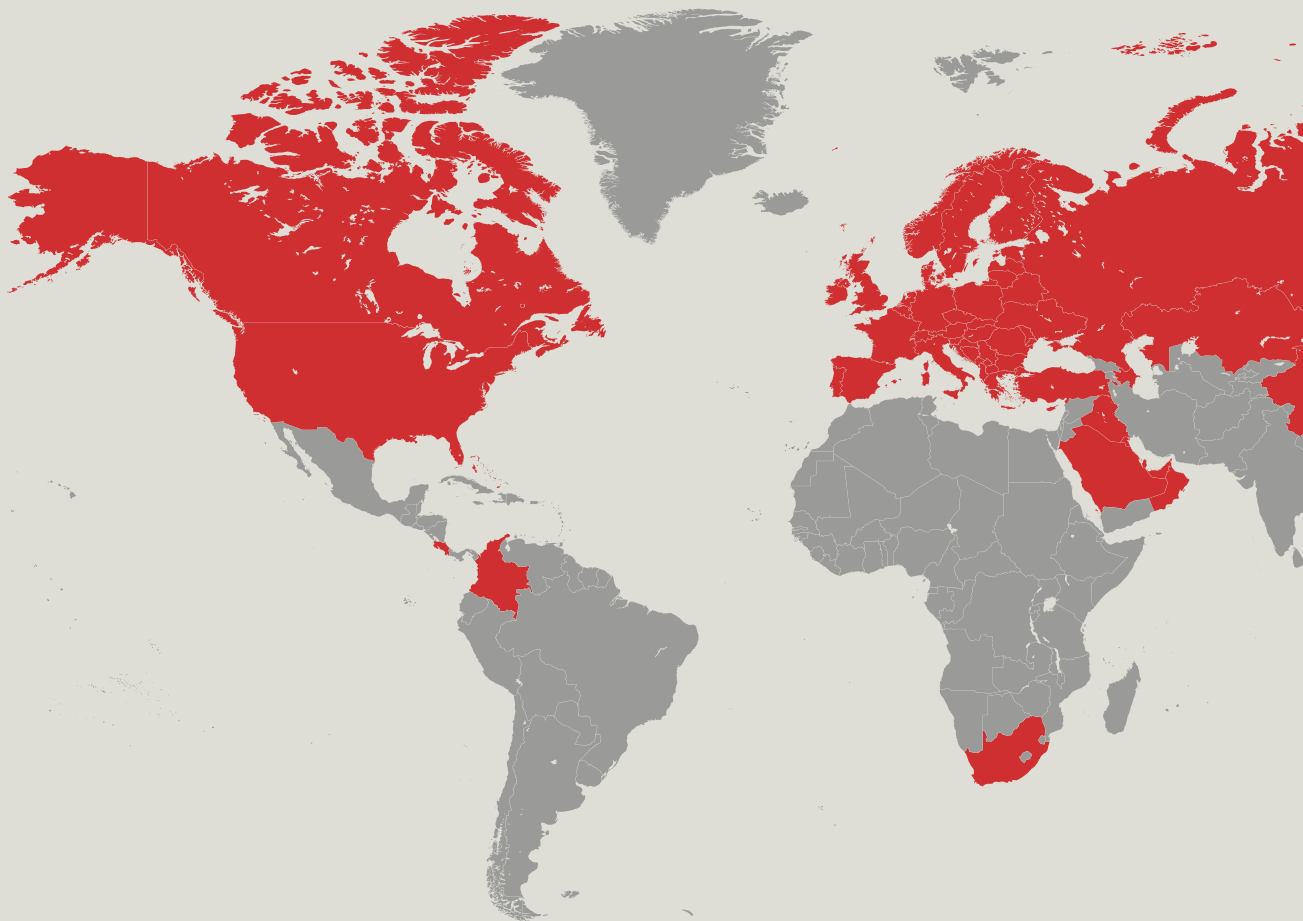

UNILUX si impegna per un continuo lodevole progresso attraverso la selezione dei partner e dei fornitori delle materie prime, e con collaborazioni con istituzioni ed associazioni di spicco:



I prodotti UNILUX soddisfano gli standard di prova e di sicurezza internazionali:



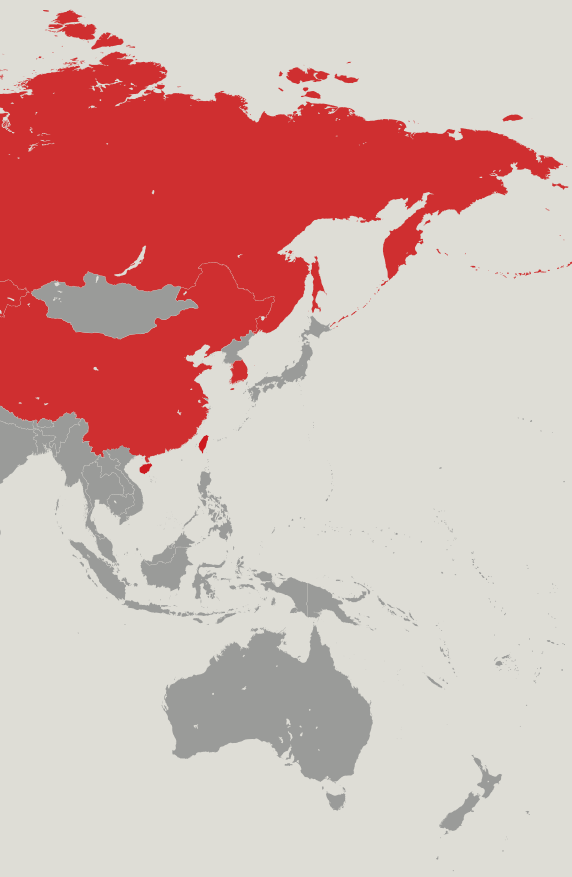

# Impressum

## Editore

UNILUX GmbH  
54528 Salmtal / Germany  
Tel. 06578 189-0  
Fax 06578 188-0

info@unilux.de  
[www.unilux.de](http://www.unilux.de)

## Avvertenze

Il contenuto di questo catalogo non è giuridicamente vincolante. Sono possibili variazioni tecniche nell'ambito di ulteriore sviluppo o errori dei testi, dei materiali fotografici o delle descrizioni. L'uso di materiale fotografico o di testo, anche parziale, è consentito solamente a richiesta e su esplicita autorizzazione scritta.

Il materiale fotografico ha unicamente finalità illustrative. Eventuali differenze di colore sono inevitabili ed attribuite alla stampa. Le illustrazioni dei campioni sono fuori scala.

© 2022, UNILUX GmbH. Tutti i diritti riservati.



Sede centrale UNILUX a Salmtal



# Contatti:

Telefono: +49 (0) 6578 189-0

E-mail: [info@unilux.de](mailto:info@unilux.de)

Ulteriori informazioni sui prodotti  
sono disponibili all'indirizzo:  
[www.unilux.de](http://www.unilux.de)